

单位：mm

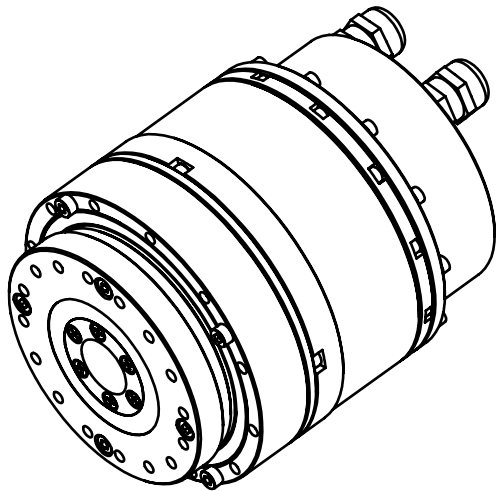
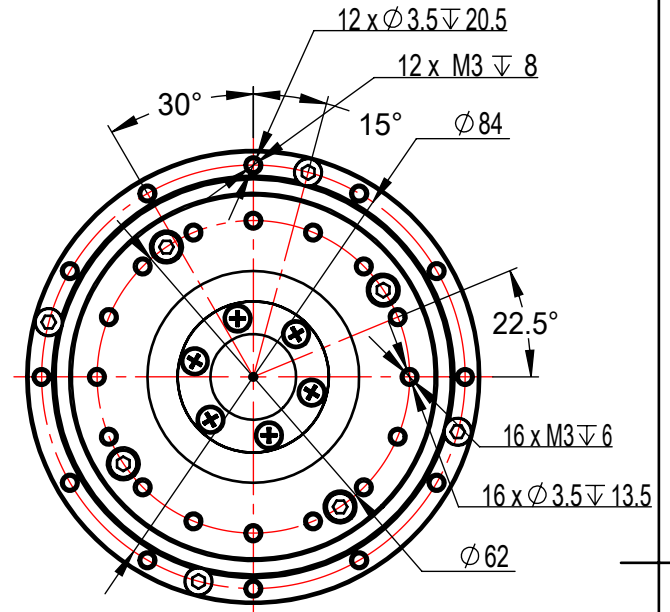
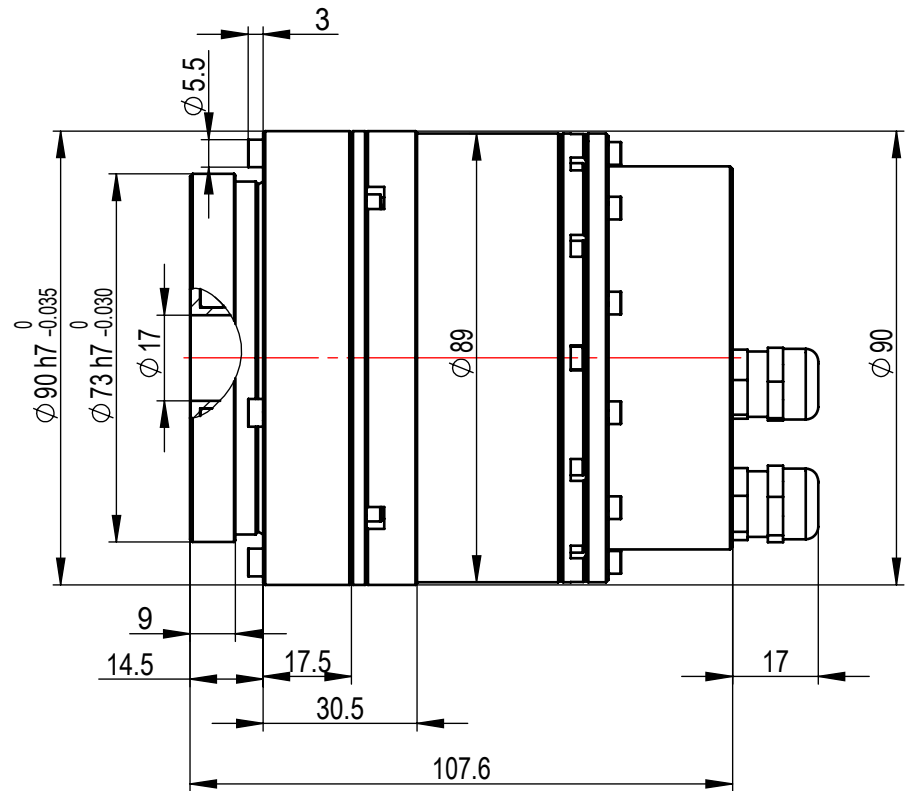
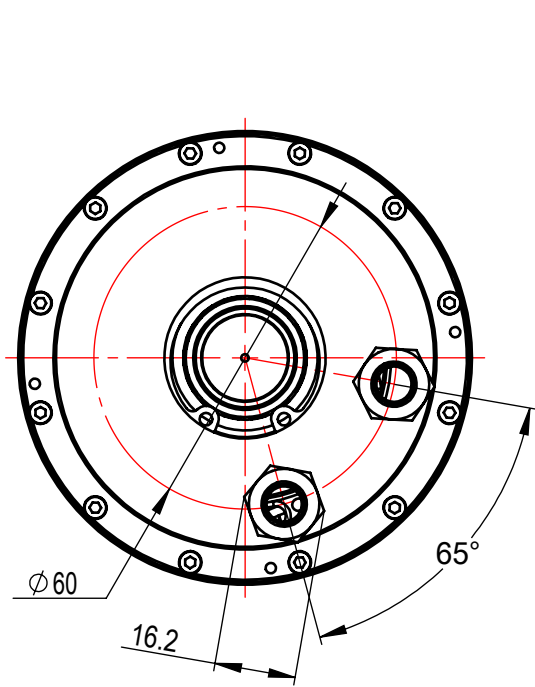

					江苏开璇智能科技有限公司			
					总装配图			
					KAH-20CM5NE			
标记		处数	更改文件名	签字	日期	图样标记	重量	比例
设计								1:1.5
校对								
审核								
批准						共 张	第 张	
						版本		V00